



i3TOUCH E-ONE

i3TOUCH E-ONE

Ervaar de ultieme prijs/kwaliteit.

De i3TOUCH E-ONE levert duurzaamheid en een alles-in-één geïntegreerde ervaring voor een ongelooflijke prijs.

Dankzij de uiterst nauwkeurige IR-technologie en een zero air gap biedt de E-ONE een uitstekende multi-touch ervaring.

Gestuurd door
Android 11

55"

65"

75"

86"

i3TOUCH E-ONE

Ontdek de eigenschappen



Ervaar de ultieme prijs/kwaliteit.

De i3TOUCH E-ONE levert duurzaamheid en een alles-in-één geïntegreerde ervaring voor een ongelooflijke prijs. Dankzij de uiterst nauwkeurige IR-technologie en een zero air gap biedt de E-ONE een uitstekende multi-touch ervaring. De i3TOUCH E-ONE draait op Android 11 en is voorzien van alle interactieve benodigdheden die u nodig hebt - whiteboard, annoteren, presenteren, browsen en videovergaderen - en is dus zo een krachtige aanwinst voor uw klaslokaal of kantoor. Met i3RDM (Remote Display Management) kunt u gemakkelijk werken en de i3TOUCH E-ONE op afstand beheren.

Heeft u een hybride vergadering of les? Voeg een camera toe aan uw opstelling: een camera naar keuze van onze partners, of een i3CAMERA om tot een budgetvriendelijke videoconferentieoplossing te komen. Host videoconferenties of lessen met uw eigen software door uw laptop op de E-ONE aan te sluiten met een USB-C-kabel. Slechts één kabel voor audio, video, stroom en touch.

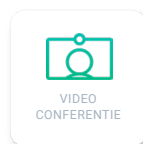
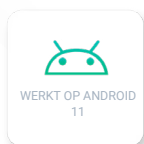



i3STUDIO

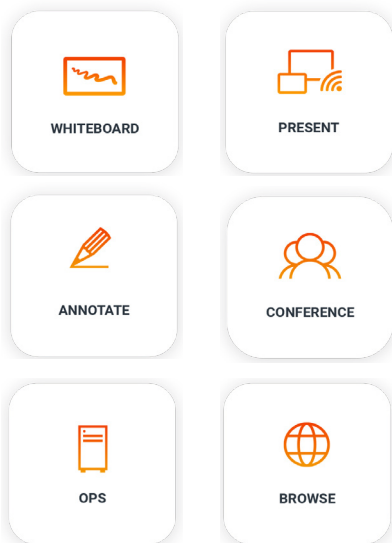

Inclusief gratis software.

Onze interactieve schermen worden aangestuurd door i3STUDIO - onze gratis, vooraf geïnstalleerde softwaresuite die het volgende omvat: whiteboard, annoteren, draadloos presenteren, videovergaderen.

i3STUDIO geeft u toegang tot uw favoriete apps en internetbrowser met slechts één aanraking op de intuïtieve interface.

Met een state-of-the-art OTA (Over-The-Air) platform, kunt u er zeker van zijn dat uw apparaat altijd up-to-date is met de nieuwste firmware. Dit alles is inbegrepen in de i3STUDIO met gratis updates, voor altijd.



Volledige ondersteuning voor uitmuntende prestaties

i3STUDIO is gebaseerd op een volledig nieuwe en toekomstbestendige technische architectuur met verbeterde beheermogelijkheden, waaronder: meldings- en berichtensysteem, geïntegreerde ondersteuning en OTA-updates.



Alle apps binnen handbereik

De apps waar u dagelijks op vertrouwt, zijn beschikbaar op i3STORE. Via de beveiligde omgeving kunt u uw apps op i3STUDIO doorzoeken, installeren, bijwerken en bijhouden. PowerPoint, Word, Zoom, digital signage en nog veel meer.



Levenslang gratis updates

Voor altijd gratis automatische updates. Geen abonnementskosten, probleemloze updates en één naadloos updateproces - alles Over-The-Air. U gebruikt altijd de nieuwste softwareversie, zelfs als u uw toestel jaren geleden hebt gekocht.

i3TOUCH E-ONE

Compatibele producten & accessoires



i3CAMERA PRO

4K-videoconferentiecamera met brede hoek van 120°, omni-directionele microfoon en ondersteuning voor weinig licht.



i3CAIR

De i3CAIR luchtkwaliteitssensor kan de luchtkwaliteit van uw werkruimte of klaslokaal bewaken en waarschuwingen geven wanneer ruimtes moeten worden geventileerd.



i3RDM

Beheer, onderhoud en monitor uw vloot van interactieve schermen eender waar en op elk moment.

i3TOUCH E-ONE

Product specificaties



Multi-functionele knop

Definieer uw favoriete acties op een hardwareknop. Stel in om een afbeelding te bevriezen, een scherm-afbeelding te maken, naar uw favoriete video-invoerbron te schakelen en meer.



i3STUDIO

Onze interactieve displays zijn vooraf geïnstalleerd met i3STUDIO. i3STUDIO levert alles wat u nodig hebt om uw beste les, pitch, presentatie of brainstormsessie tot een goed einde te brengen. Laat de zaal versteld staan.



Slechts 1 kabel

Met de i3TOUCH E-ONE kunnen apparaten met een USB-C-aansluiting met één kabel op het scherm worden aangesloten voor beeld, audio, touch, stream (65W) en camera.



Simpel connecteren

Verbind eenvoudig met het toestel dankzij de frontale USB-C- en HDMI-ingangspoorten.

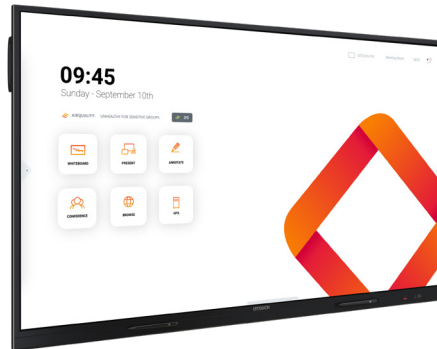

Ingebouwde luidsprekers

Het geïntegreerde audiosysteem produceert een krachtig en kamervullend geluid.



Multitasking

Ondersteunt split-screen modus zodat u twee apps tegelijk kunt gebruiken op uw i3TOUCH E-ONE.



Natuurlijk schrijven

Een natuurlijke schrijvervaring is een van onze topprioriteiten. Dankzij de zero air gap-technologie konden we een pen-op-papier-gevoel bereiken.



Bewegings- en lichtsensor

De combinatie van een bewegings- en lichtsensor optimaliseert uw kijkervaring voor alle lichtomstandigheden en houdt het energieverbruik in evenwicht.

SCHEM EIGENSCHAPPEN

	55"	65"	75"	86"
Modelnaam	i3TOUCH E-ONE 55	i3TOUCH E-ONE 65	i3TOUCH E-ONE 75	i3TOUCH E-ONE 86
Productserie	i3TOUCH E-ONE Series - Interactive Digital Whiteboard Displays			
Product ID	10010450	10010354	10010353	10010352

SCHEM SPECIFICATIES

Display technologie	IPS-ADS Liquid Crystal Display (LCD)			
Backlight technologie	Direct-LED backlight			
Paneel afmeting	55"	65"	75"	86"
Beeldverhouding	16:9			
Oorspronkelijke resolutie	3840 x 2160 pixels - 4K Ultra High Definition			
Schermmodus	IPS, transmissief			
Helderheid (typisch)	380 cd/m ²			
Helderheid (maximum)	450 cd/m ²			
Contrastverhouding (typisch)	1200:1			
Dynamische contrastverhouding	4000:1			
Kijkhoek	178° / 178°			
Kleurdiepte	1,07 miljard kleuren (10 bit)			
Kleurengamma	72% NTSC			
Responstijd (typ.)	8 ms			
Beeldvernieuwing	60 Hz (@ UHD)			
Oppervlak	Antiglare, Harde deklaag 7H			
Ondersteunde oriëntatie	Landschap			
Levensduur	50.000 uur			

VERBINDINGEN

Digitale audio-video input	1x HDMI 2.0 incl CEC + ARC
	1x HDMI 2.0 incl CEC
	1x HDMI 2.0
Digitale audio-video output	1x HDMI 2.0
Digitale audio-video-data-poorten	1x USB 3.0 Type C, incl. PowerDelivery 65W opladen, Alternate Mode DP, en USB data
	1x USB 3.0 Type C, incl. Alternatieve Modus DP, en USB data
Digitale audio output	1x S/PDIF Optical
Analoge video input	1x VGA
Analoge audio output	3,5 mm audio jack TRS
Ingebouwde PC-sleuf	OPS PC-sleuf (JAE TX24 connector) UHD
USB data poorten	3x USB 2.0 Type A
	2x USB 3.0 Type A
Stuuringang	COM DE-9 (RS-232 standaard)
Netwerk connectiviteit	2x LAN: RJ-45 connector (1000 Mbit/sec)
	Wi-Fi 6 (802.11ax)

OPERATIONELE SPECIFICATIES

Besturingssysteem	Android 11
Architectuur	CPU : ARM A55 (4 cores)
	Kloksnelheid: 2.3 GHz
	Cores : 4
	GPU : Mali G52 MP2
	RAM : 4 GB DDR4
	ROM : 32 GB
Interactieve touch	Technologie: V-Sense Infrarood Touchherkenning
	Resolutie: 32768 x 32768
	Nauwkeurigheid: 1 mm
	Reactietijd: 6ms (enkele aanraking), < 30ms (meervoudige aanraking)
	Aansluiting: 2x USB-B 2.0 + 2x USB-C 3.0
	Verbindingsprotocol: HID (Human Interface Device)
	Aanraakpunten: 40 gelijktijdige multi-touch punten
Luidsprekers	2 x 16 Watt
Subwoofer	1 x 16 Watt

ACCESSOIRES

Inbegrepen	Snelstartgids
	IR Afstandsbediening
	2 x passieve pen
	1x Stroomkabel (EU, US, UK)
	USB-C Kabel
	HDMI 2.0 kabel
	USB 2.0 kabel A-B (TOUCH)
	Muurbevestiging

FYSIEKE EIGENSCHAPPEN

VESA Bevestigingspatroon	400x200	600x400	800x400	800x600
Nettogewicht	28.16 kg	36.15 kg	48.45 kg	63.30 kg
Verpakt gewicht	39.12 kg	46.25 kg	61.85 kg	80.60 kg
Productafmetingen	1268 x 786 x 87 mm	1491 x 905 x 87 mm	1712 x 1030 x 87 mm	1959 x 1169 x 87 mm
Afmetingen incl. verpakking	1401 x 220 x 859 mm	1644 x 197 x 1046 mm	1853 x 216 x 1129 mm	2098 x 215 x 1278 mm

ELEKTRISCHE EIGENSCHAPPEN

Stroomaansluiting	100 ~ 240 Volt – 50/60 Hz			
Energiebesparende functies	Automatische helderheidsaanpassing door omgevingslichtsensor			
Energieverbruik	75 Watt	82 Watt	90 Watt	148 Watt

SOFTWAREFUNCTIES

User Interface	i3STUDIO (volledig aanpasbare launcher)
Whiteboard Software	i3WHITEBOARD
Annotatie Software	i3WHITEBOARD
Screencasting Software	i3ALLSYNC Draadloze presentatie-app
Besturingssysteem	Android 11
Update ondersteuning	OTA (Over-the-Air)
Web Browser	Chromium
Ondersteuning	Apple Airplay & Google Chromecast
Videoconferentie	Zoom, Teams, of browsergebaseerd
App Store	i3STORE (mogelijkheid om apps te downloaden en te installeren)
Ondersteuning op afstand	Mogelijkheid om hulp op afstand te bieden (i3RDM-licentie vereist)

REGELGEVINGSINFORMATIE

Type goedkeuring	CE, FCC
------------------	---------

OMGEVINGSFACTOREN

Bedrijfstemperatuur	0° C tot 40° C
Vochtigheidsgraad	10% tot 90% RH geen condensatie
Maximale operationele hoogte	5.000 meter
Bewaartemperatuur	-20° C tot 40° C
Opslagvochtigheid	10% tot 90% RH geen condensatie

GARANTIE

Standaardgarantie	3 jaar
Uitgebreide garantie	voor onderwijsinstellingen: 5 jaar (via registratie) voor bedrijven: 5 jaar (aan te kopen)

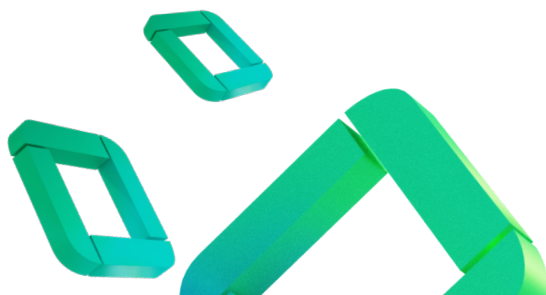

i3TOUCH E·ONE

Technische tekeningen

E-ONE 55"

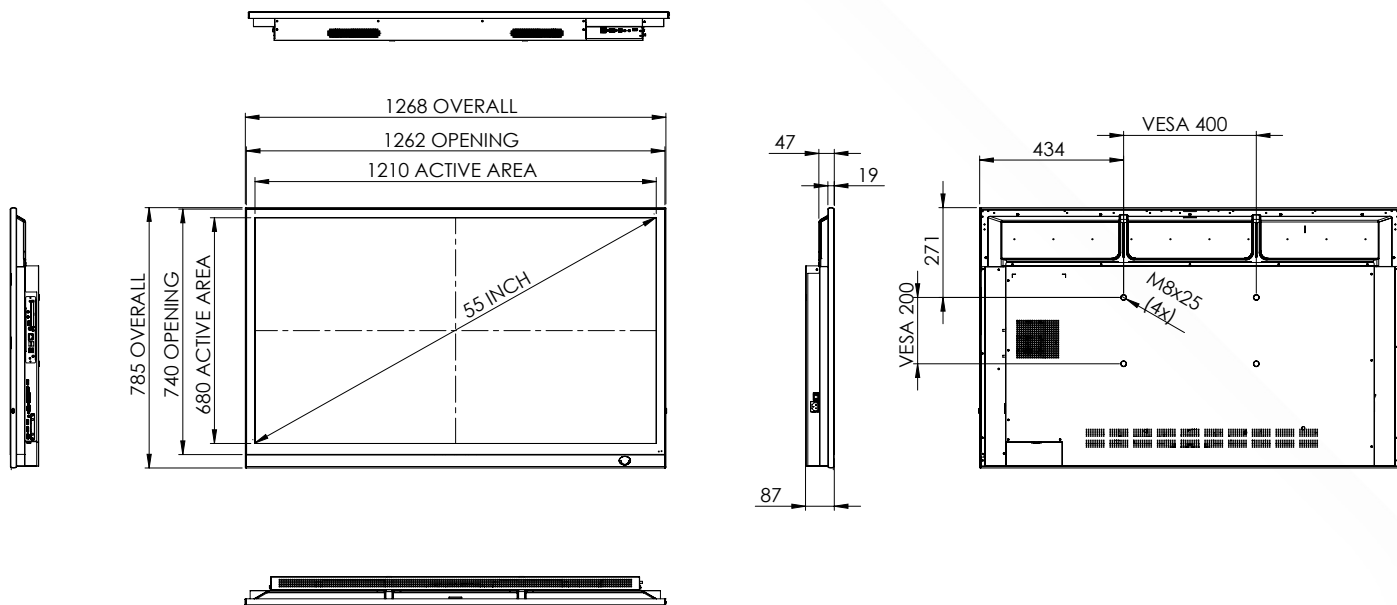

E-ONE 65"

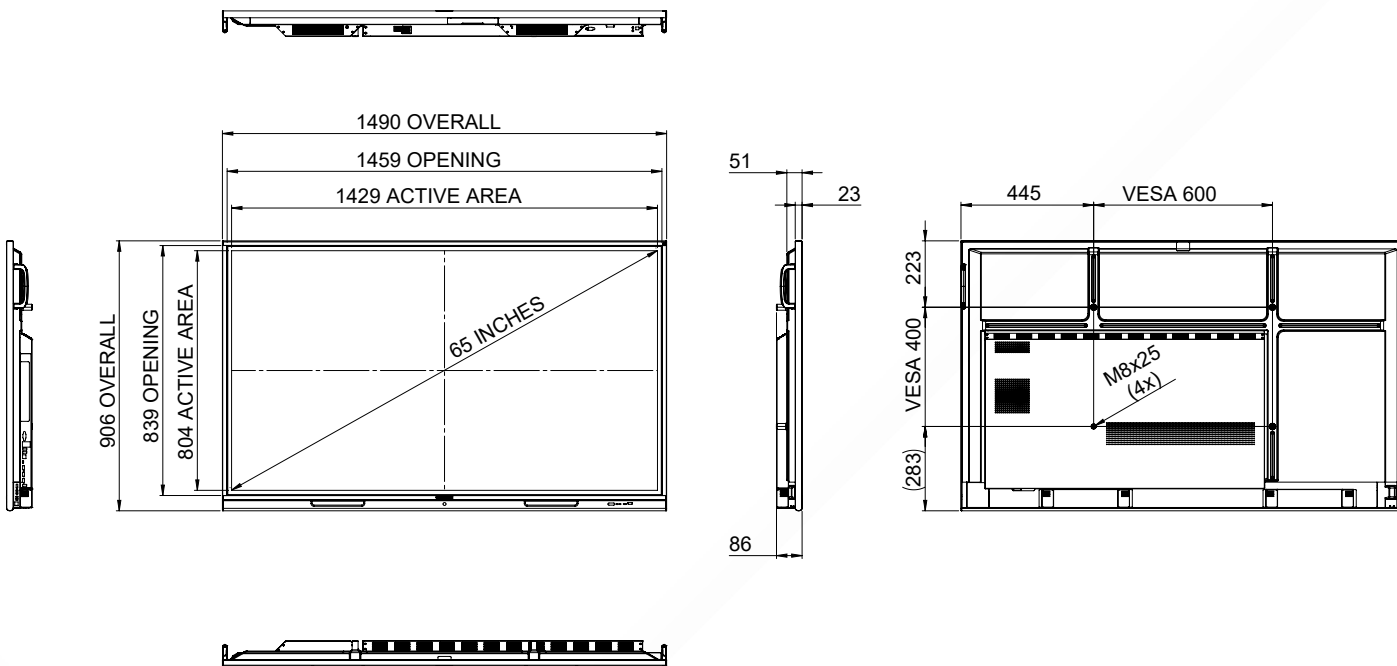

E-ONE 75"

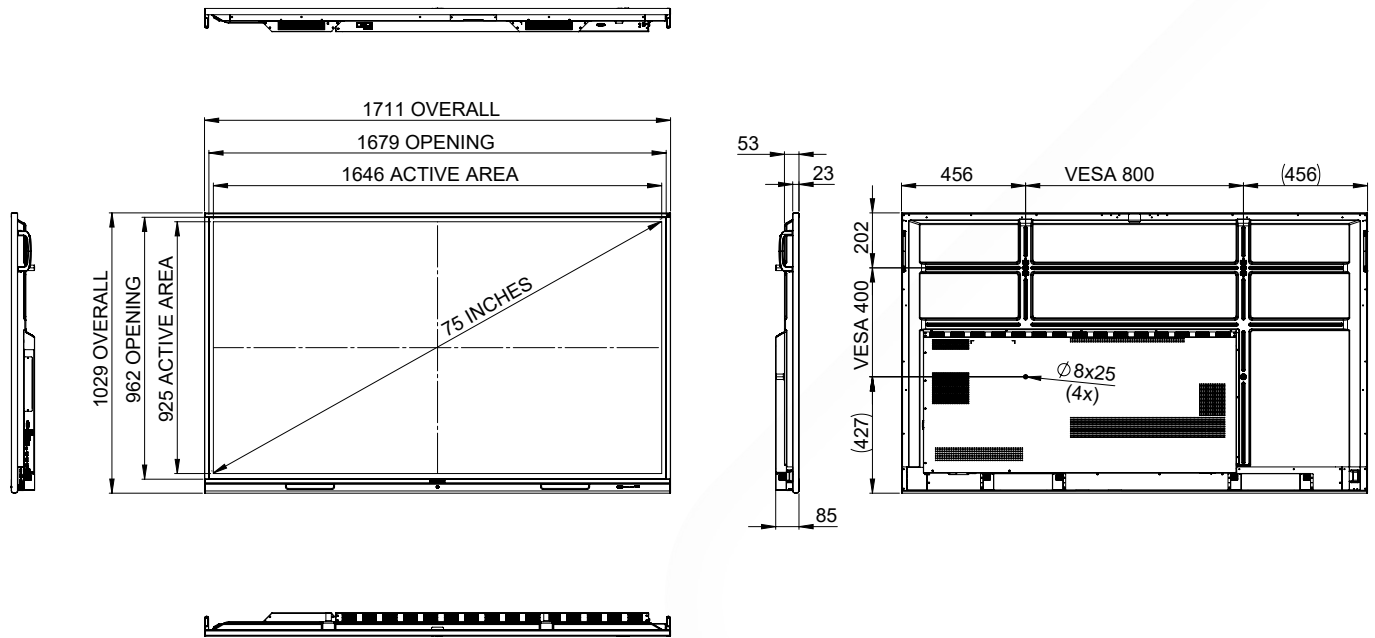

E-ONE 86"

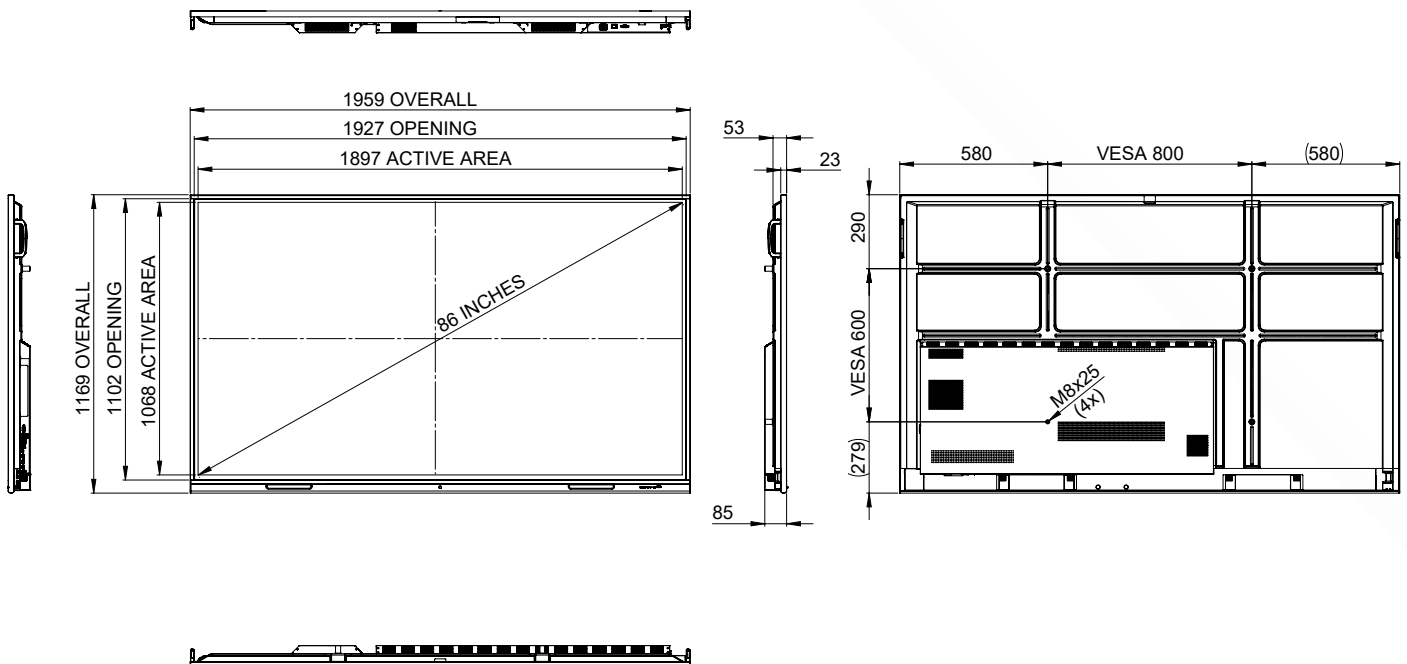

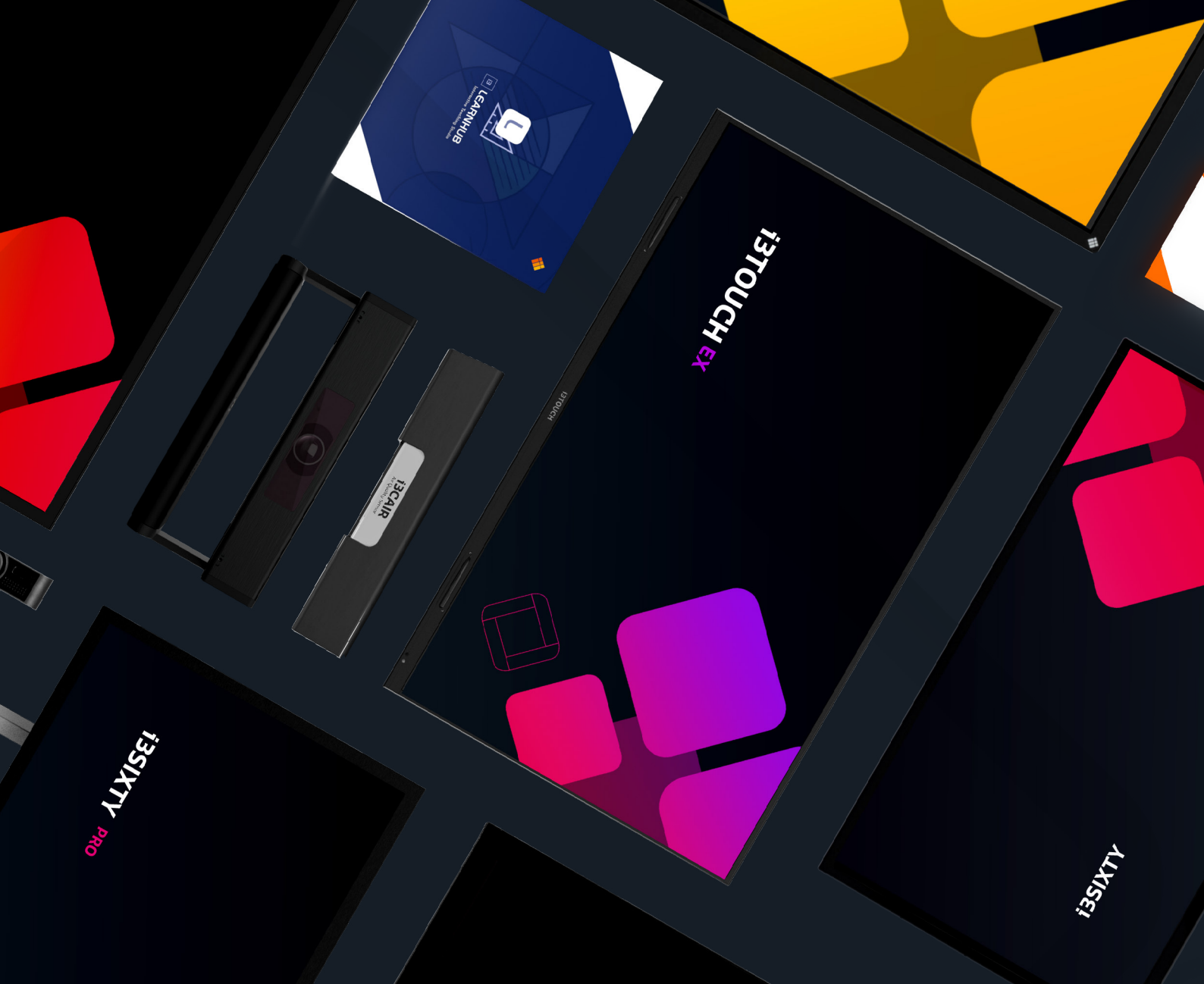

Wil je graag meer weten?

i3-TECHNOLOGIES HQ

Kleine Schaluinweg 7
3290 Diest
België

+32 56 31 34 15

info@i3-technologies.com



i3-TECHNOLOGIES